



WEBINAR

19 Mayo 2022

# NUEVA LÍNEA DE PRODUCTOS HIGIÉNICOS LAUMAS



#LAUMASKNOWHOW



**LAUMAS**<sup>®</sup>  
Innovation in Weighing

¿PARA QUÉ SIRVE?

# DISEÑO HIGIÉNICO

Minimizar el riesgo de  
contaminación del producto

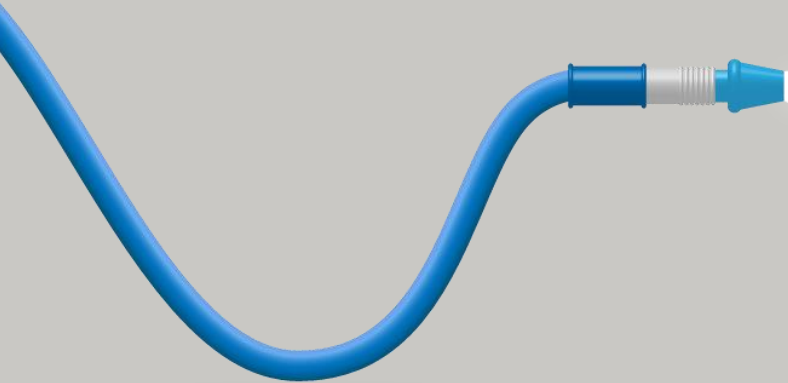

# DISEÑO HIGIÉNICO

Sectores



ALIMENTARIO



BEVERAGE



FARMACÉUTICO



QUÍMICO



COSMÉTICO

# ESTÁNDARES INTERNACIONALES

## - PAUTAS -



European Hygienic Engineering  
and Design Group

**EHEDG**

**FDA**

Food and Drug Administration



**3-A**

3-A Sanitary Standards

# COMPONENTES HIGIÉNICOS LAUMAS

## REQUISITOS HIGIÉNICOS

- ✓ Superficies lisas y pulidas
- ✓ Medias cañas
- ✓ Materiales resistentes a la corrosión
- ✓ Superficies accesibles (fácil higienización)
- ✓ Juntas certificadas FDA

## PRUEBA DE LIMPIEZA



# BENEFICIOS DEL DISEÑO HIGIÉNICO

AHORRO DE TIEMPO



# BENEFICIOS DEL DISEÑO HIGIÉNICO

AHORRO DE TIEMPO

AHORRO DE ENERGÍA



# BENEFICIOS DEL DISEÑO HIGIÉNICO

AHORRO DE TIEMPO

AHORRO DE ENERGÍA

AHORRO DE DETERGENTES





# BENEFICIOS DEL DISEÑO HIGIÉNICO

AHORRO DE TIEMPO

AHORRO DE ENERGÍA

AHORRO DE DETERGENTES

**BENEFICIOS AMBIENTALES**



COST

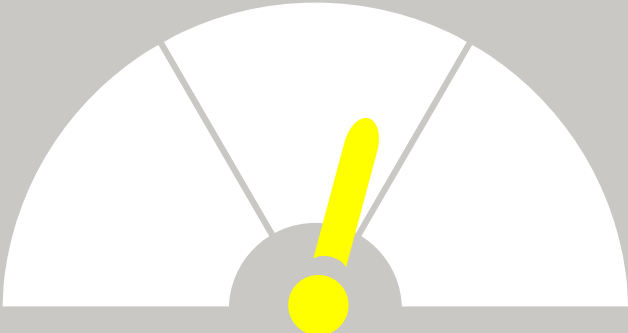

AHORRO EN  
COSTOS DE PRODUCCIÓN



**BENEFICIOS ECONÓMICOS**

# COMPONENTES HIGIÉNICOS LAUMAS

Cumplen los requisitos higiénicos aunque **no entren en contacto directo con el producto.**



WINOX 3A



TLM81 3A



LCB 3A



FLC 3A



CDG 3A

CÉLULA DE CARGA PARA MONTAJE EN PIE

# FLC 3A

Accesorio higiénico RPSCQC autorizado por 3-A SSI



CÉLULA DE CARGA PARA MONTAJE EN PIE

# FLC 3A

Accesorio higiénico RPSCQC autorizado por 3-A SSI

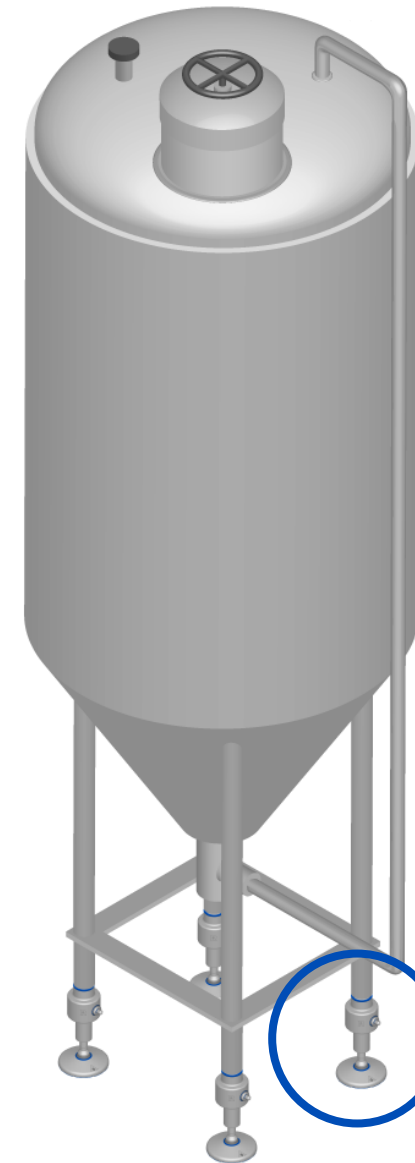

CÉLULA DE CARGA PARA MONTAJE EN PIE

# FLC 3A

Accesorio higiénico RPSCQC autorizado por 3-A SSI

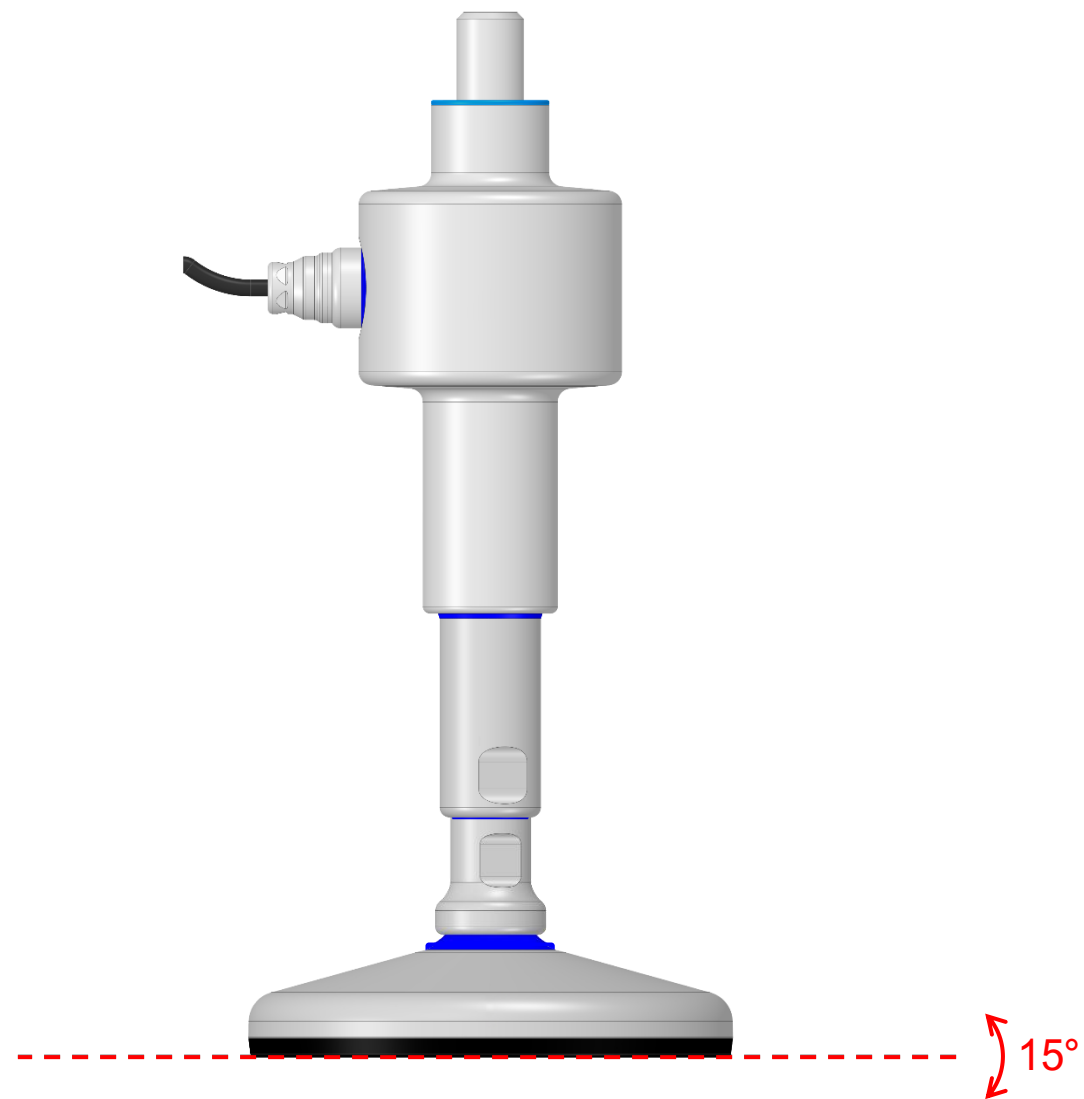

CÉLULA DE CARGA PARA MONTAJE EN PIE

# FLC 3A

Accesorio higiénico RPSCQC autorizado por 3-A SSI

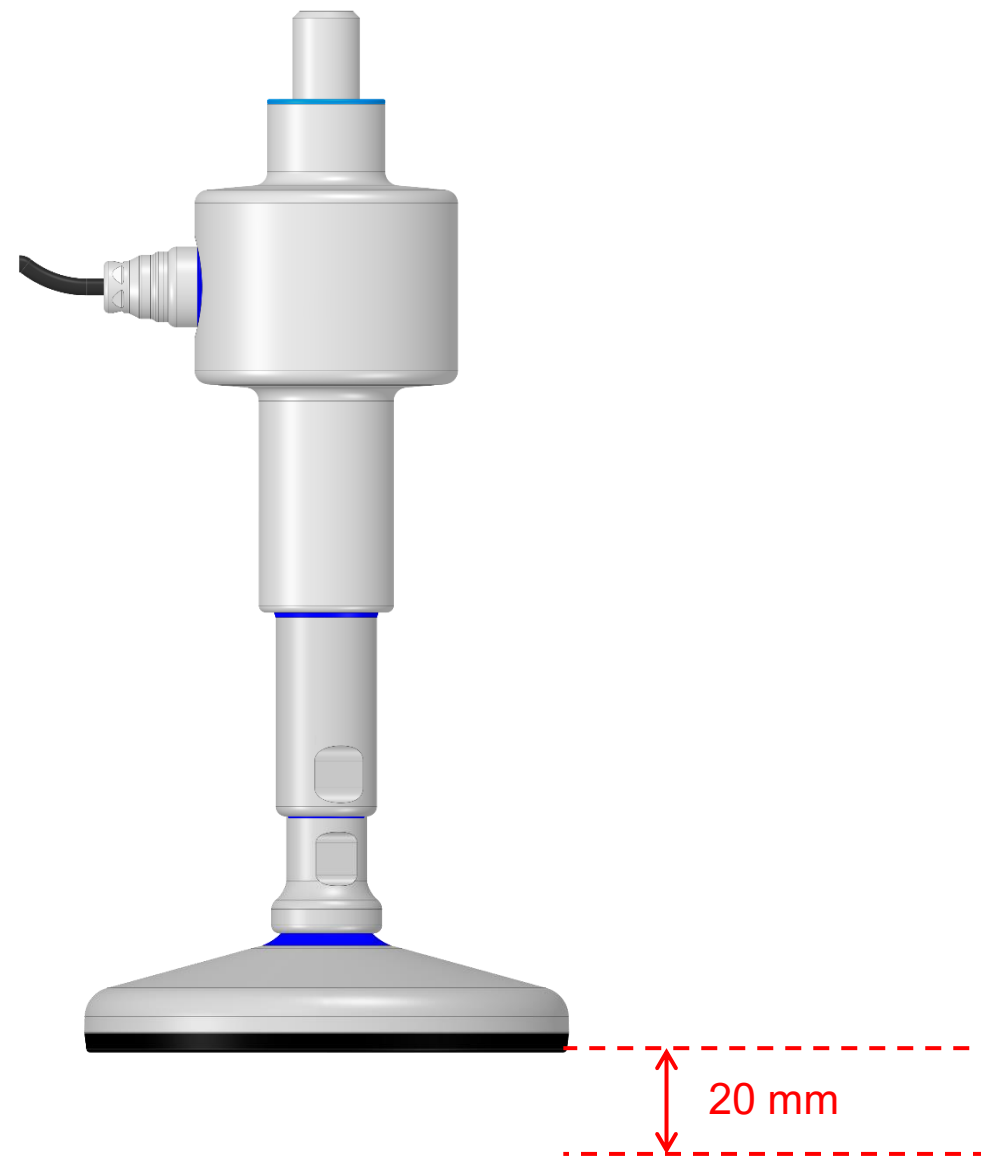

CÉLULA DE CARGA PARA MONTAJE EN PIE

# FLC 3A

Accesorio higiénico RPSCQC autorizado por 3-A SSI

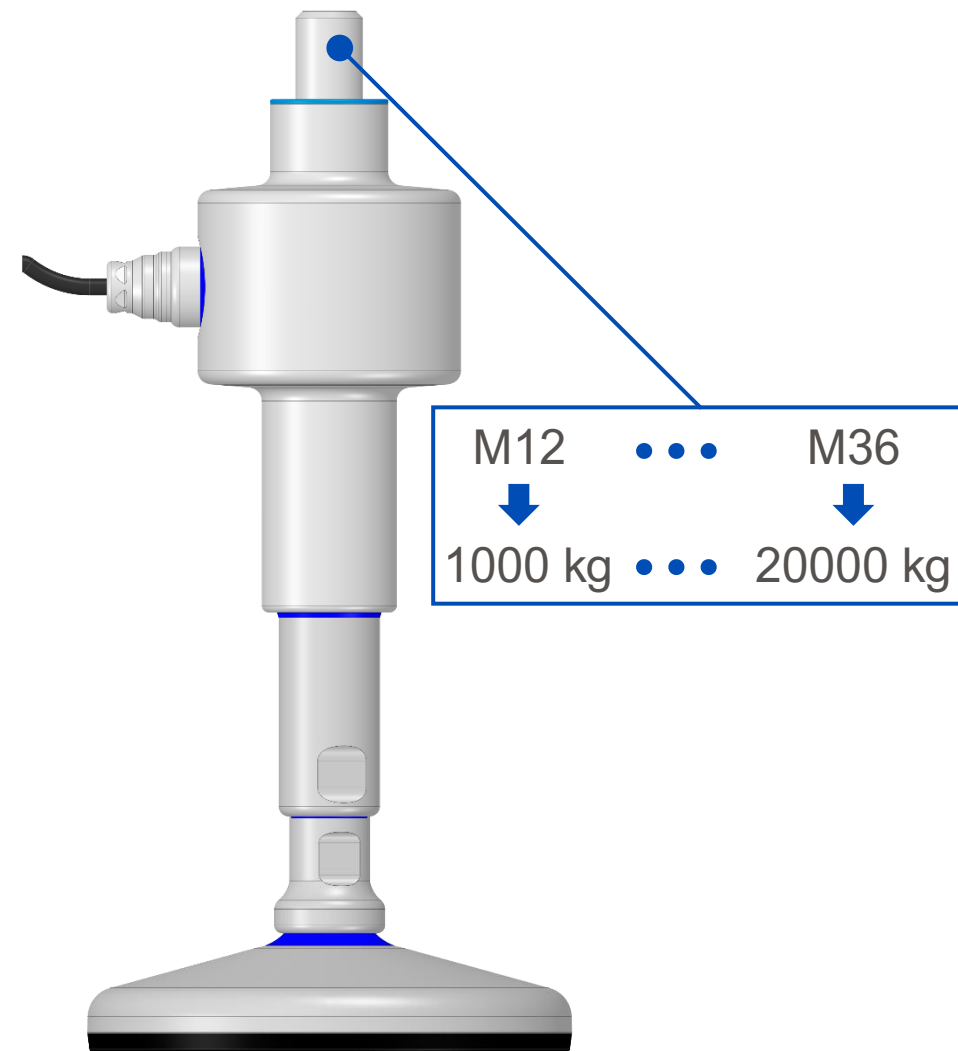



## CÉLULA DE CARGA PARA MONTAJE EN PIE

# FLC 3A

Accesorio higiénico RPSCQC autorizado por 3-A SSI



## REQUISITOS HIGIÉNICOS

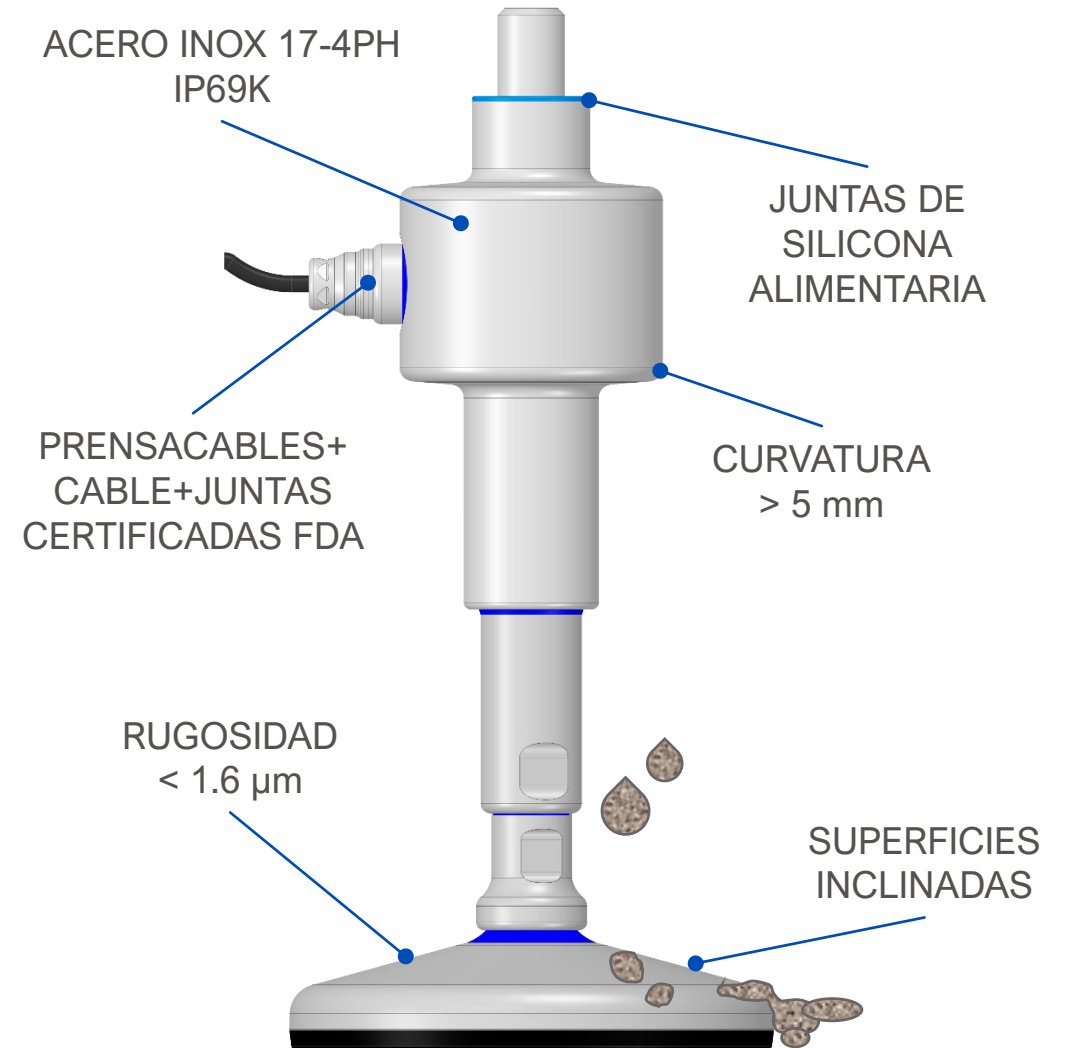



CÉLULA DE CARGA PARA MONTAJE EN PIE

## FLC 3A

Accesorio higiénico RPSCQC autorizado por 3-A SSI



REQUISITOS HIGIÉNICOS

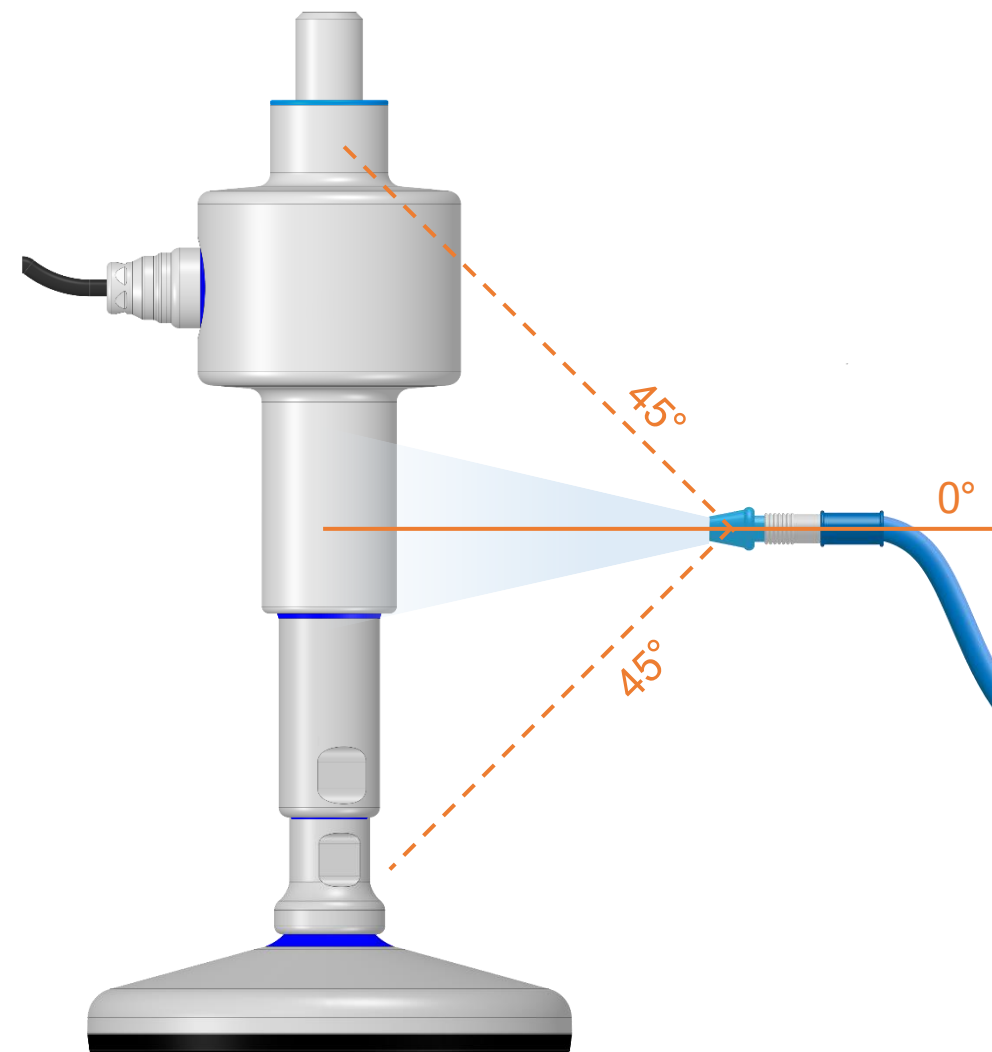

CAJA DE CONEXIÓN

# CDG 3A

Accesorio higiénico RPSCQC autorizado por 3-A SSI



CAJA DE CONEXIÓN

# CDG 3A

Accesorio higiénico RPSCQC autorizado por 3-A SSI

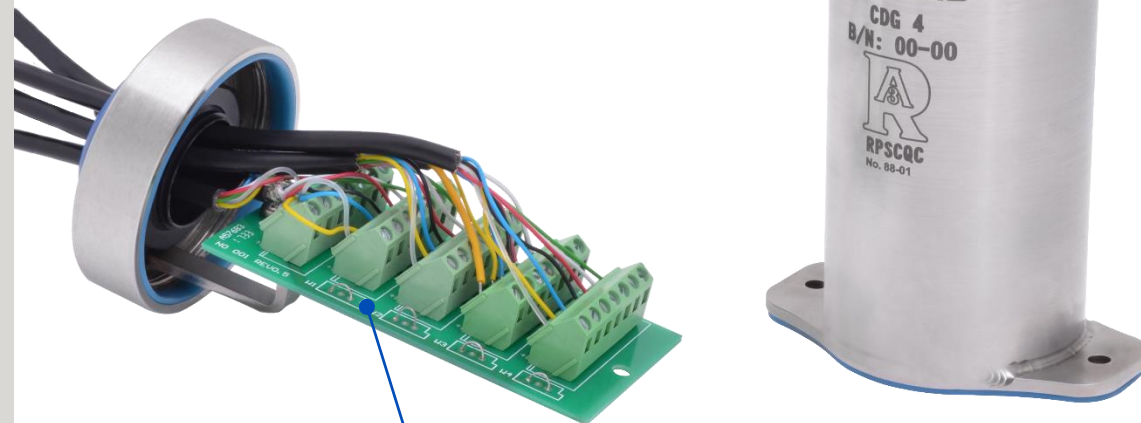

PLACA ECUALIZADORA  
PLACA PARA CONEXIÓN PARALELA

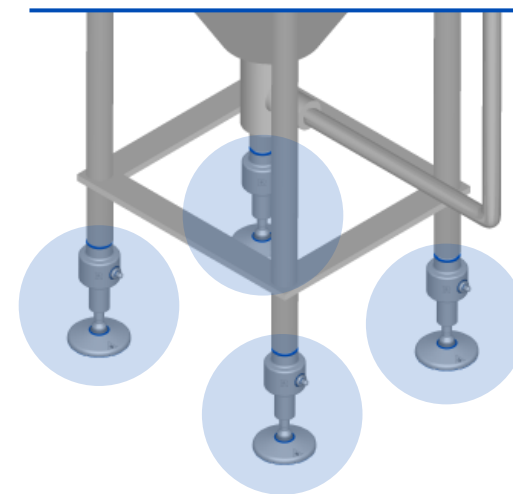

4  
CÉLULAS

CAJA DE CONEXIÓN

# CDG 3A

Accesorio higiénico RPSCQC autorizado por 3-A SSI



MONTAJE 3-A

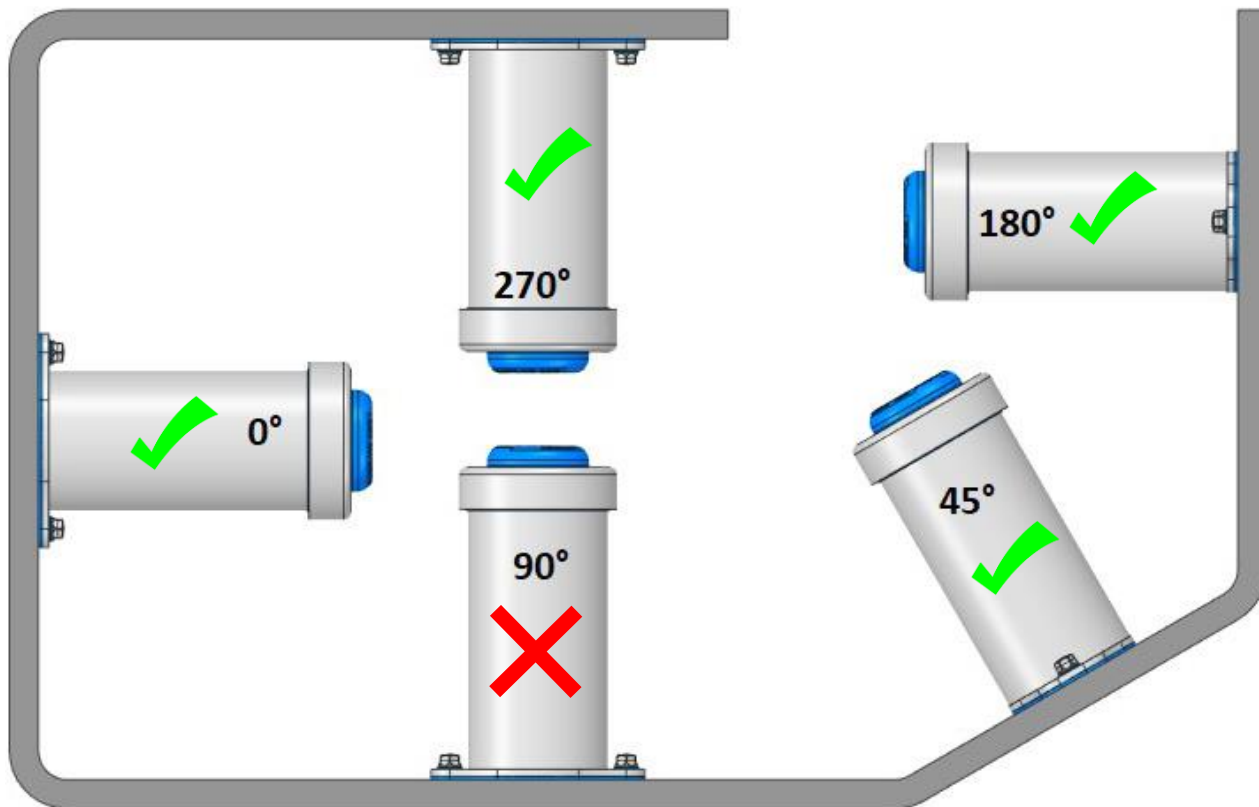

## CAJA DE CONEXIÓN

# CDG 3A

Accesorio higiénico RPSCQC autorizado por 3-A SSI



## REQUISITOS HIGIÉNICOS





TRANSMISOR DE PESO INOX

# TLM8I 3A

Accesorio higiénico RPSCQC autorizado por 3-A SSI



# TRANSMISOR DE PESO INOX

## TLM81 3A

Accesorio higiénico RPSCQC autorizado por 3-A SSI



# REQUISITOS HIGIÉNICOS

ACERO INOX 304  
IP69K

SUPERFICIES BISELADAS  
E INCLINADAS

RUGOSIDAD  
< 1.6 µm

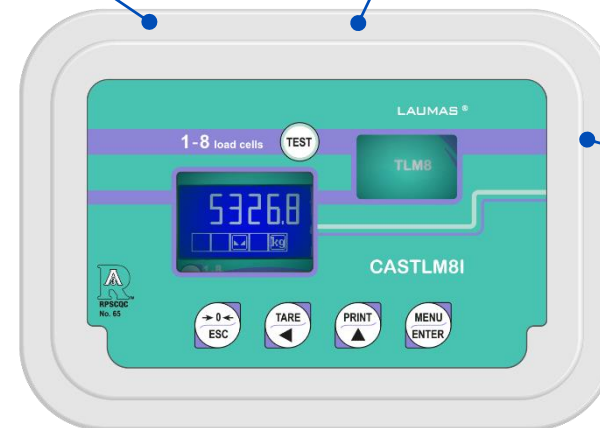

MONTAJE  
EN PANEL

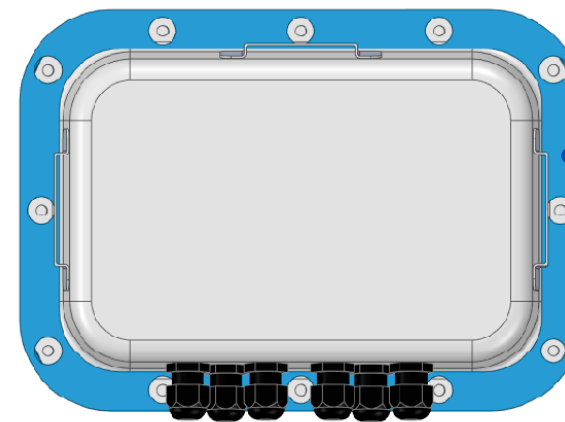

JUNTA  
CERTIFICADA  
FDA

TRANSMISOR DE PESO INOX

# TLM81 3A

Accesorio higiénico RPSCQC autorizado por 3-A SSI



MONTAJE NO CERTIFICADO





TRANSMISOR DE PESO INOX

# TLM81 3A

Accesorio higiénico RPSCQC autorizado por 3-A SSI

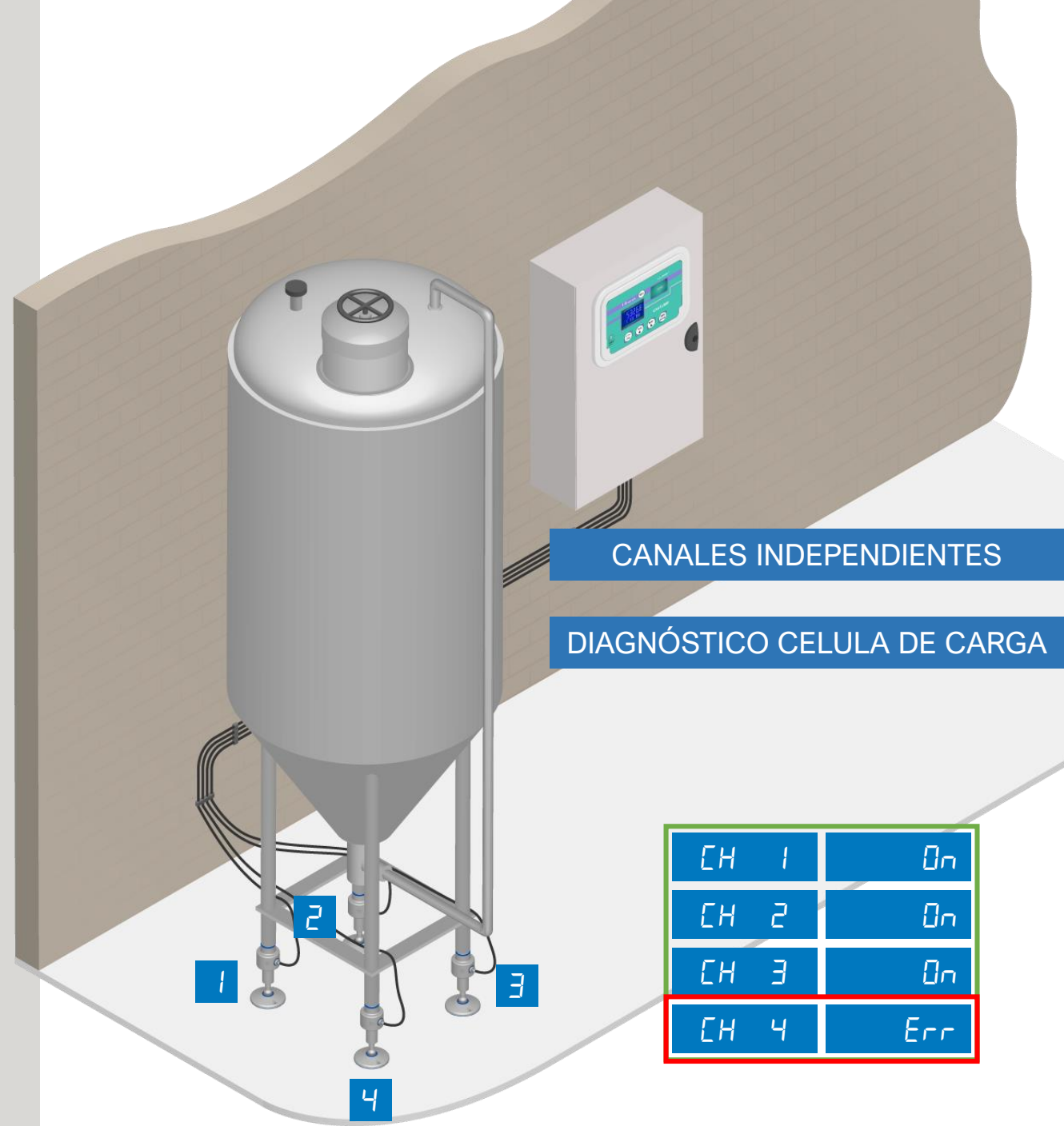

TRANSMISOR DE PESO INOX

# TLM81 3A

Accesorio higiénico RPSCQC autorizado por 3-A SSI

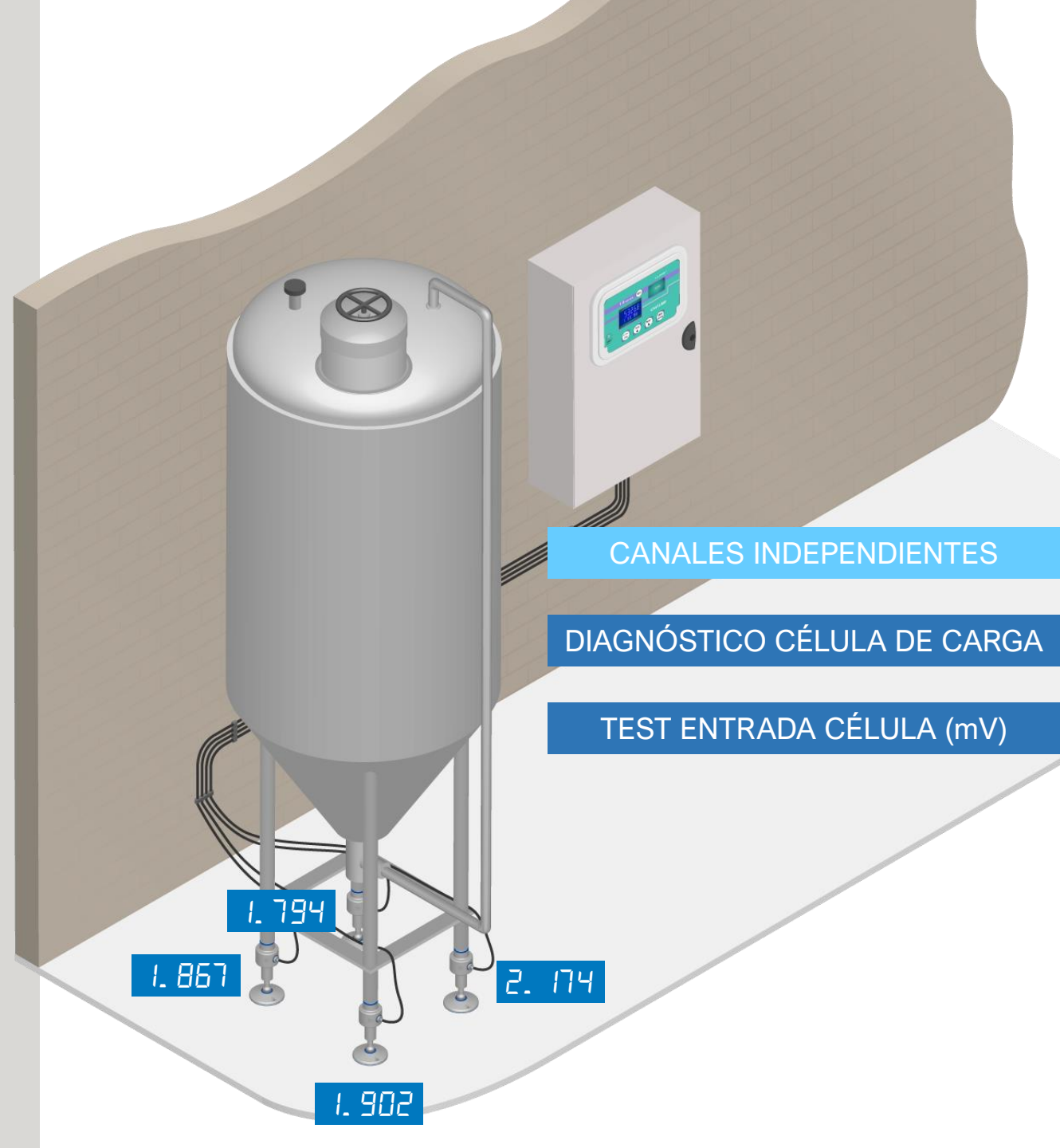

CANALES INDEPENDIENTES

DIAGNÓSTICO CÉLULA DE CARGA

TEST ENTRADA CÉLULA (mV)

TRANSMISOR DE PESO INOX

# TLM81 3A

Accesorio higiénico RPSCQC autorizado por 3-A SSI

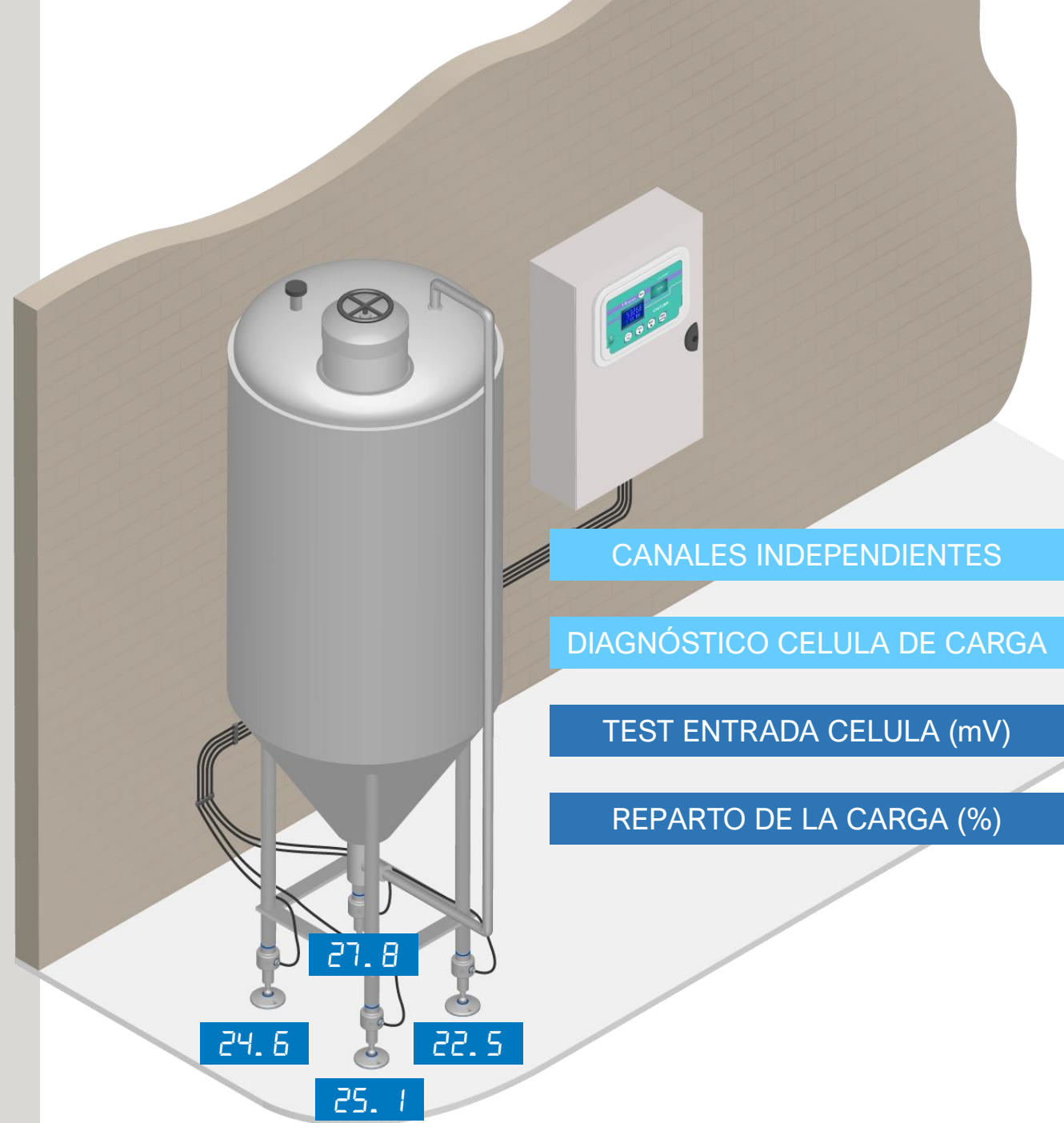

TRANSMISOR DE PESO INOX

# TLM81 3A

Accesorio higiénico RPSCQC autorizado por 3-A SSI

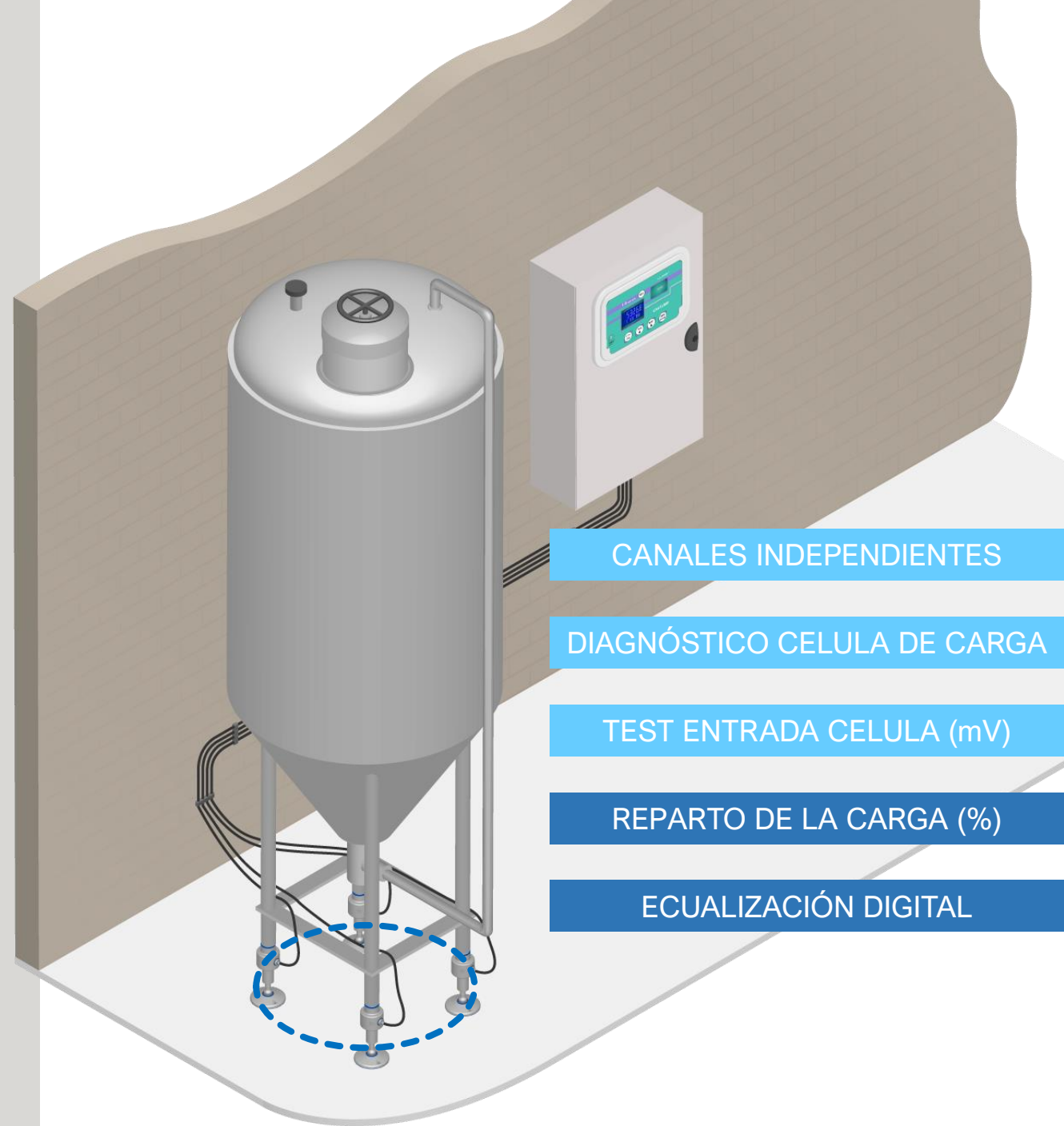

CANALES INDEPENDIENTES

DIAGNÓSTICO CELULA DE CARGA

TEST ENTRADA CELULA (mV)

REPARTO DE LA CARGA (%)

ECUALIZACIÓN DIGITAL



TRANSMISOR DE PESO INOX

# TLM81 3A

Accesorio higiénico RPSCQC autorizado por 3-A SSI

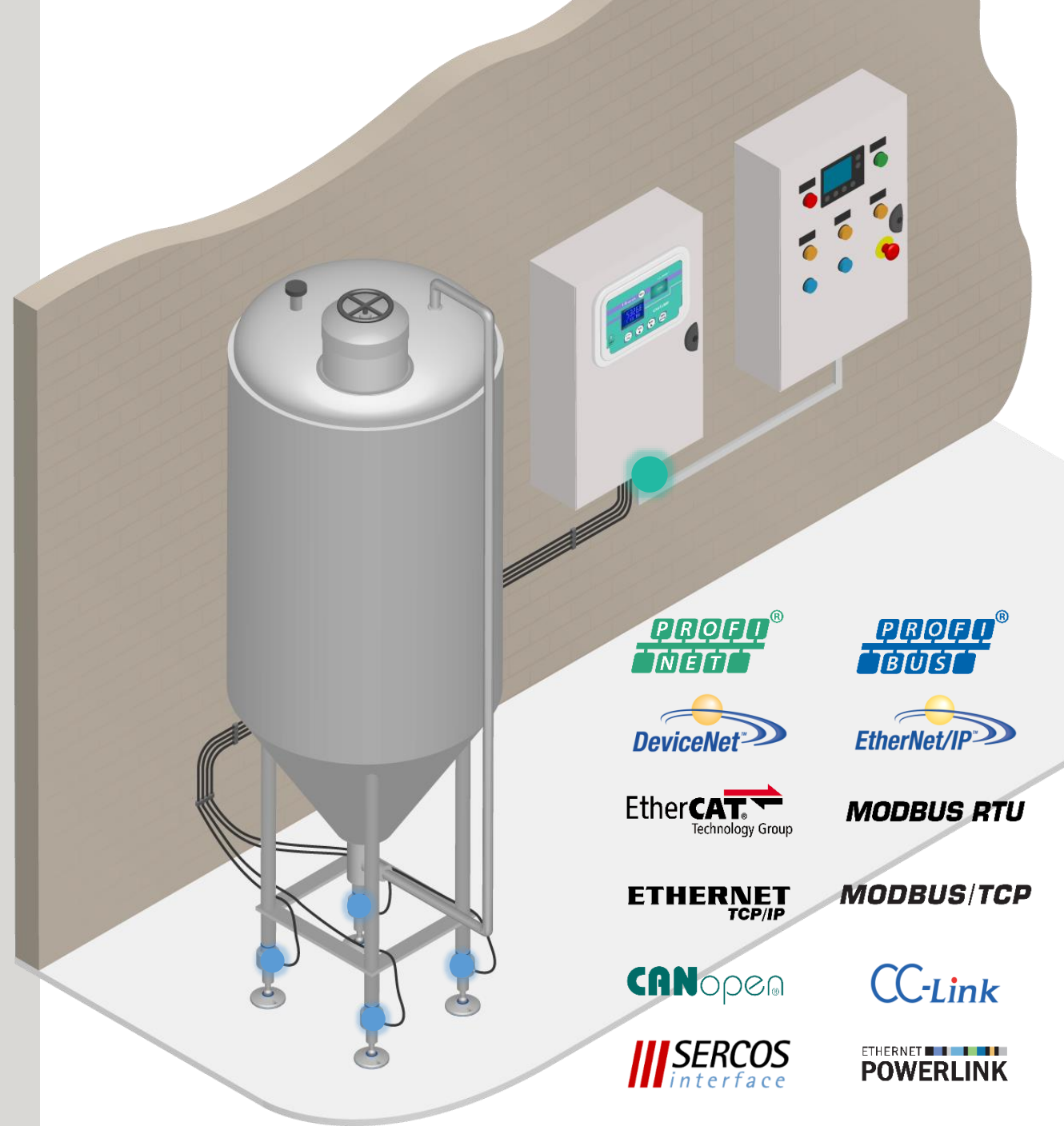

PROFI<sup>®</sup>  
NET

PROFI<sup>®</sup>  
BUS

DeviceNet<sup>™</sup>

EtherNet/IP<sup>™</sup>

EtherCAT<sup>™</sup>  
Technology Group

MODBUS RTU

ETHERNET  
TCP/IP

MODBUS/TCP

CANopen<sup>®</sup>

CC-Link<sup>®</sup>

SERCOS  
interface

ETHERNET  
POWERLINK

TRANSMISOR DE PESO INOX

# TLM81 3A

Accesorio higiénico RPSCQC autorizado por 3-A SSI

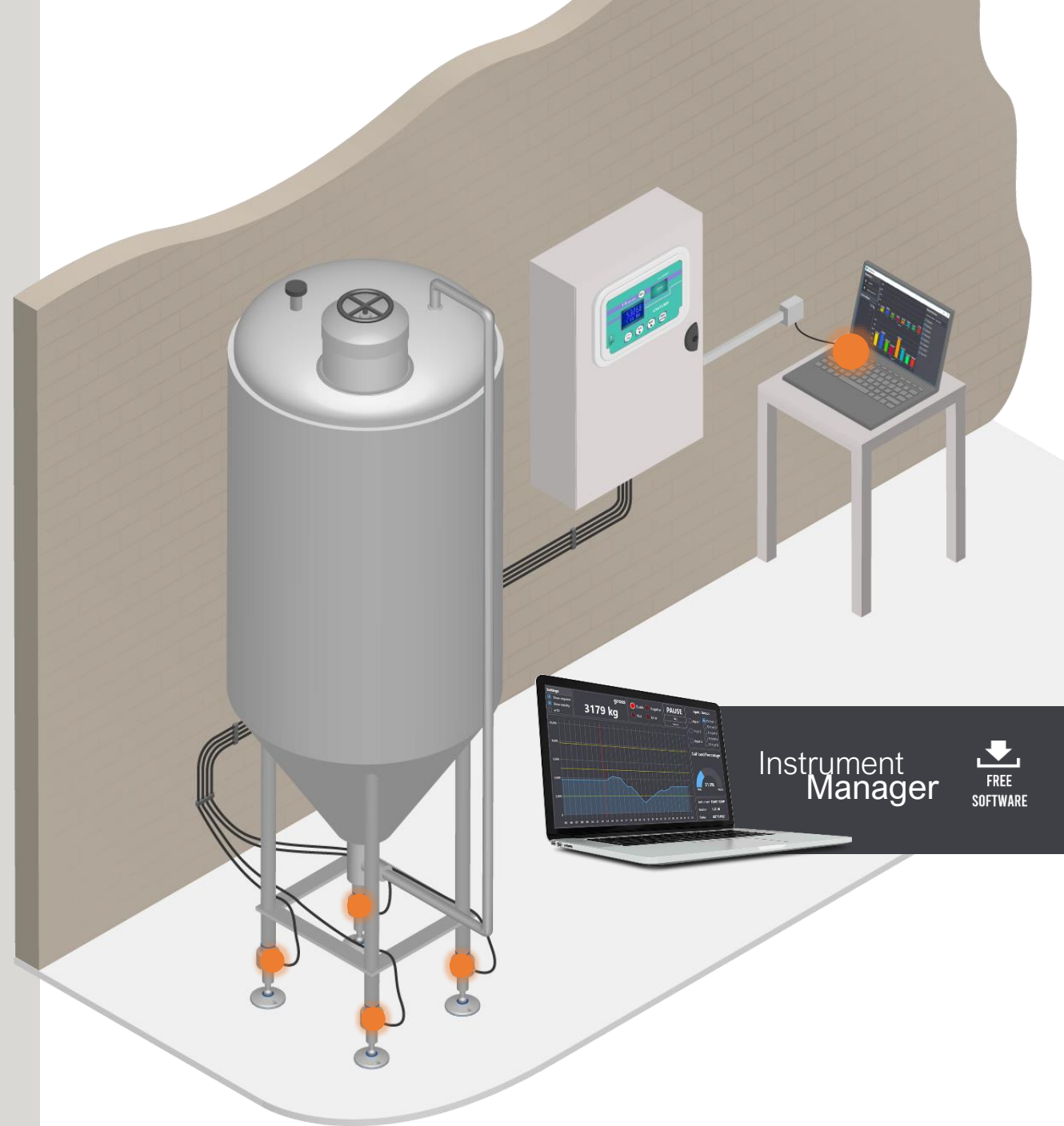

Instrument  
Manager

FREE  
SOFTWARE

INDICADOR DE PESO – VERSIÓN HIGIÉNICA

# WINOX 3A

Accesorio higiénico RPSCQC autorizado por 3-A SSI





INDICADOR DE PESO – VERSIÓN HIGIÉNICA

# WINOX 3A

Accesorio higiénico RPSCQC autorizado por 3-A SSI



MONTAJE  
EN PANEL

## REQUISITOS HIGIÉNICOS

ACERO INOX 304  
IP69K

SUPERFICIES BISELADAS  
E INCLINADAS

RUGOSIDAD  
< 1.6 µm

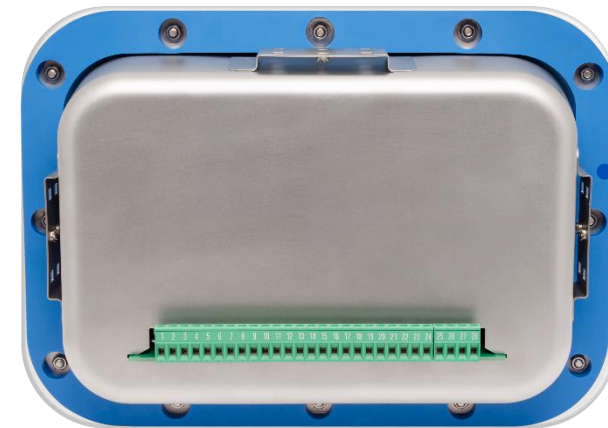
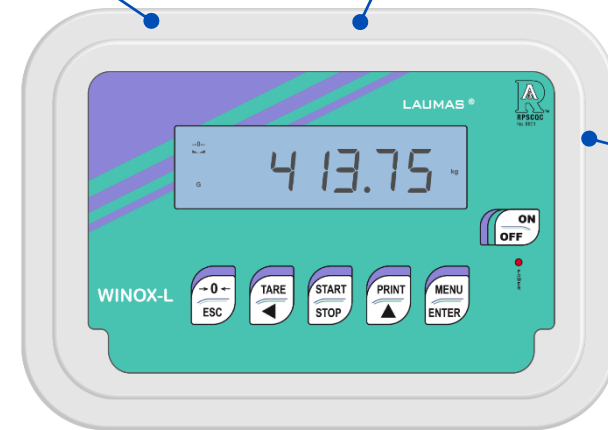

JUNTA  
CERTIFICADA  
FDA



INDICADOR DE PESO – VERSIÓN HIGIÉNICA

# WINOX 3A

Accesorio higiénico RPSCQC autorizado por 3-A SSI



**DOSIFICACIÓN**  
Carga  
Descarga  
3 / 6 / 14 Productos  
Multiprograma

CDG



INDICADOR DE PESO – VERSIÓN HIGIÉNICA

# WINOX 3A

Accesorio higiénico RPSCQC autorizado por 3-A SSI

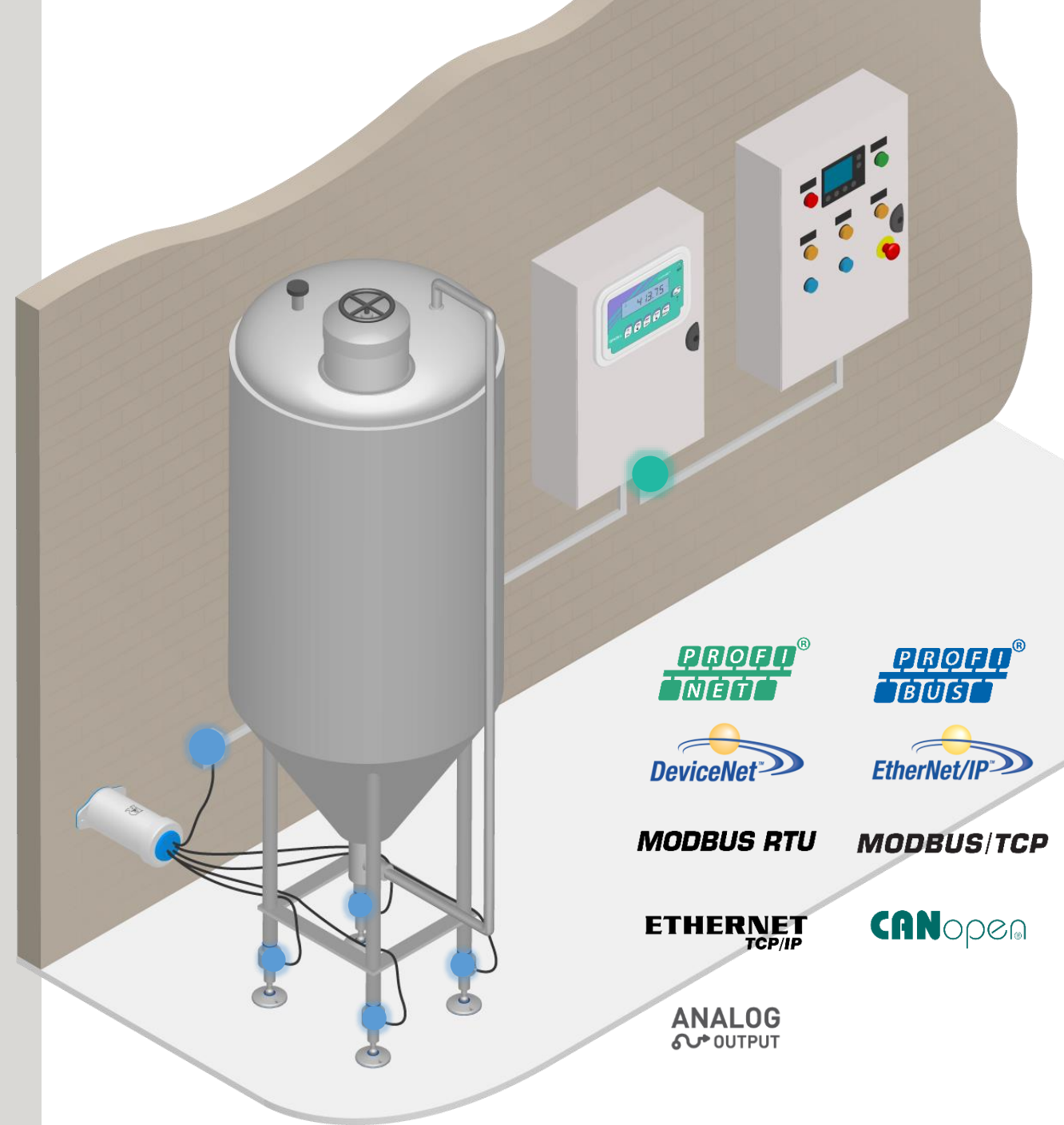

PROFI<sup>®</sup>  
NET

PROFI<sup>®</sup>  
BUS

DeviceNet<sup>™</sup>

EtherNet/IP<sup>™</sup>

MODBUS RTU

MODBUS/TCP

ETHERNET  
TCP/IP

CANopen<sup>®</sup>

ANALOG  
OUTPUT

DIGITALIZADOR UNIVERSAL – VERSIÓN HIGIÉNICA

# LCB 3A

Accesorio higiénico RPSCQC autorizado por 3-A SSI





# DIGITALIZADOR UNIVERSAL – VERSIÓN HIGIÉNICA

## LCB 3A

Accesorio higiénico RPSCQC autorizado por 3-A SSI



# REQUISITOS HIGIÉNICOS

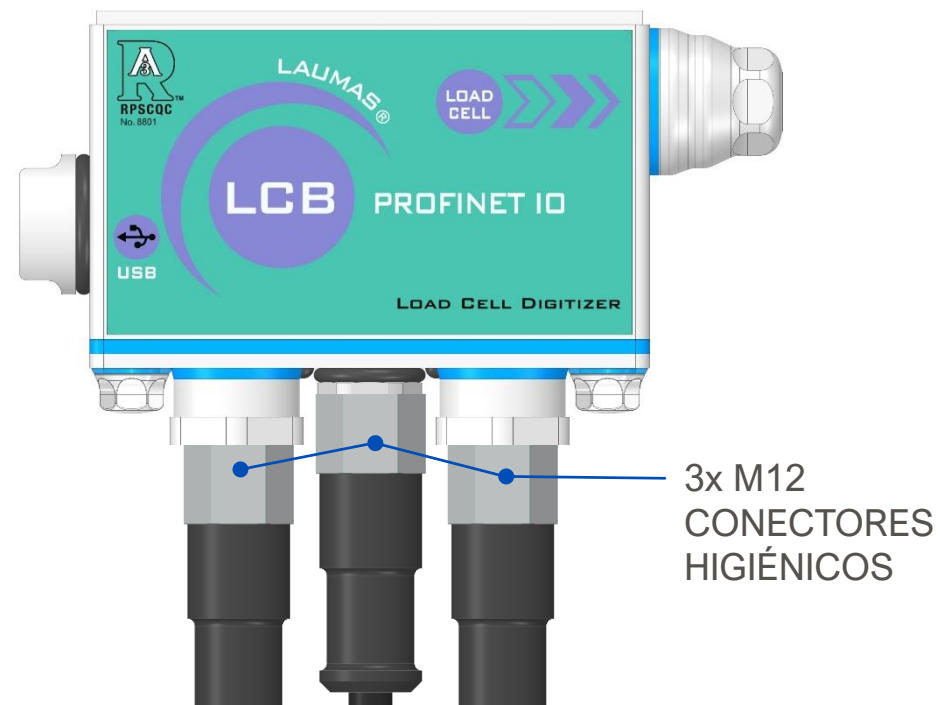
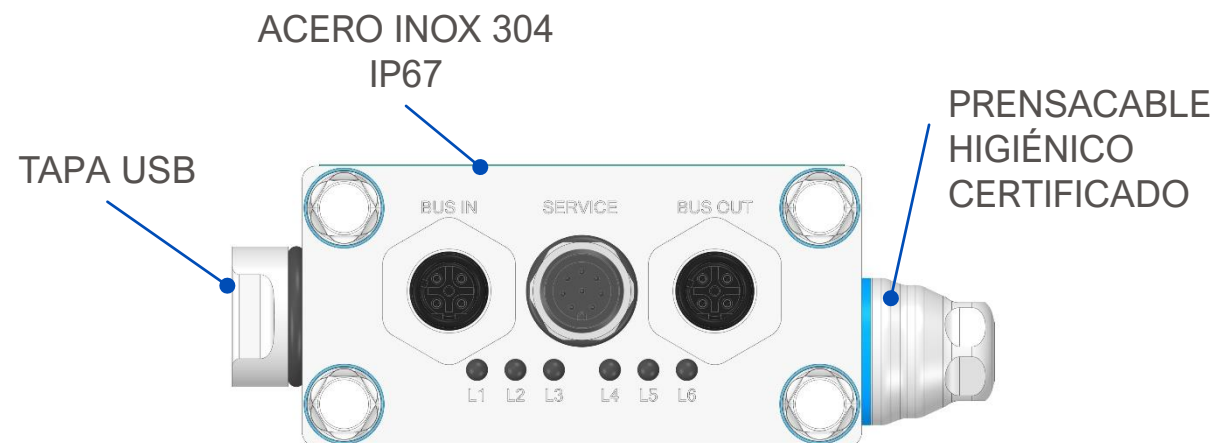

DIGITALIZADOR UNIVERSAL – VERSIÓN HIGIÉNICA

# LCB 3A

Accesorio higiénico RPSCQC autorizado por 3-A SSI



MICRO USB PARA LA CONFIGURACIÓN MEDIANTE PC

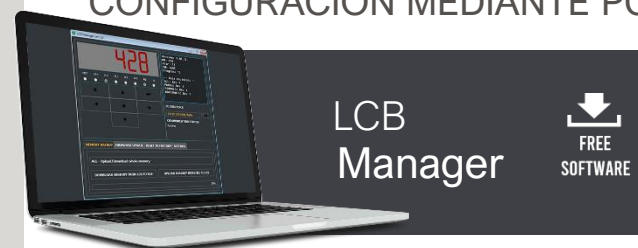

CONEXIÓN A LAS CÉLULAS DE CARGA

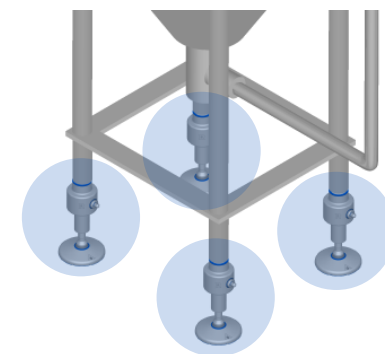

DIGITALIZADOR UNIVERSAL – VERSIÓN HIGIÉNICA

# LCB 3A

Accesorio higiénico RPSCQC autorizado por 3-A SSI



CONEXIÓN HIGIÉNICO  
A TRAVÉS CABLE

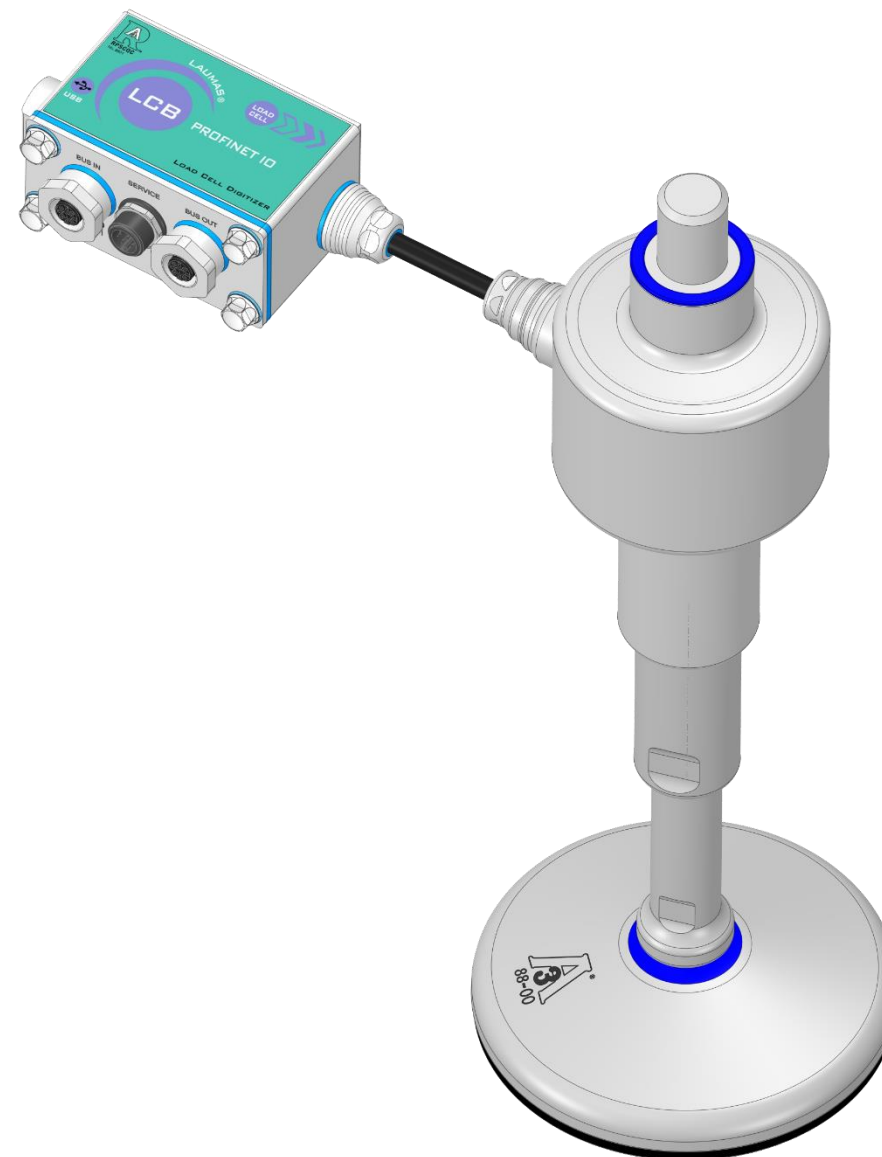

DIGITALIZADOR UNIVERSAL – VERSIÓN HIGIÉNICA

# LCB 3A

Accesorio higiénico RPSCQC autorizado por 3-A SSI



CONEXIÓN HIGIÉNICO  
A TRAVÉS CABLE

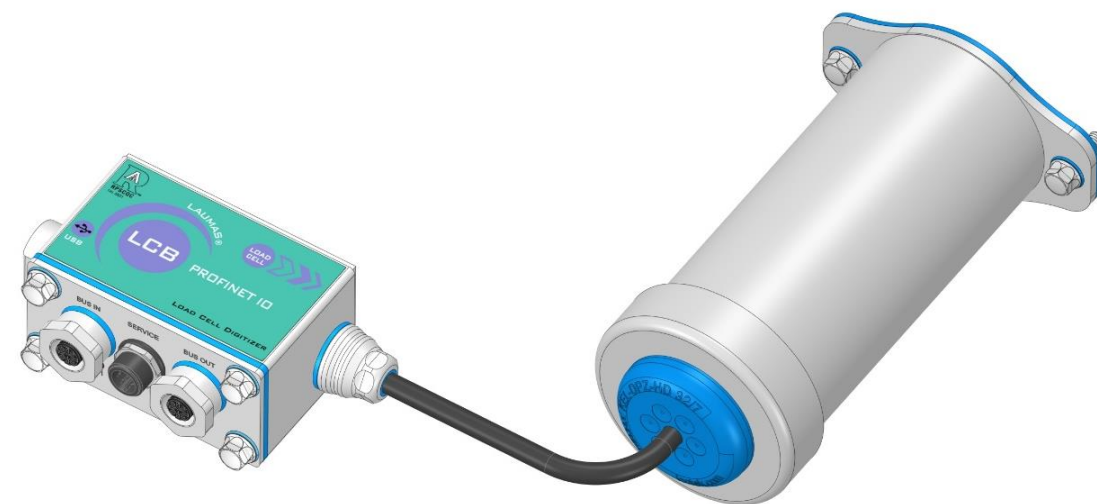



DIGITALIZADOR UNIVERSAL – VERSIÓN HIGIÉNICA

# LCB 3A

Accesorio higiénico RPSCQC autorizado por 3-A SSI



CONEXIÓN HIGIÉNICO  
A TRAVÉS ADAPTADOR

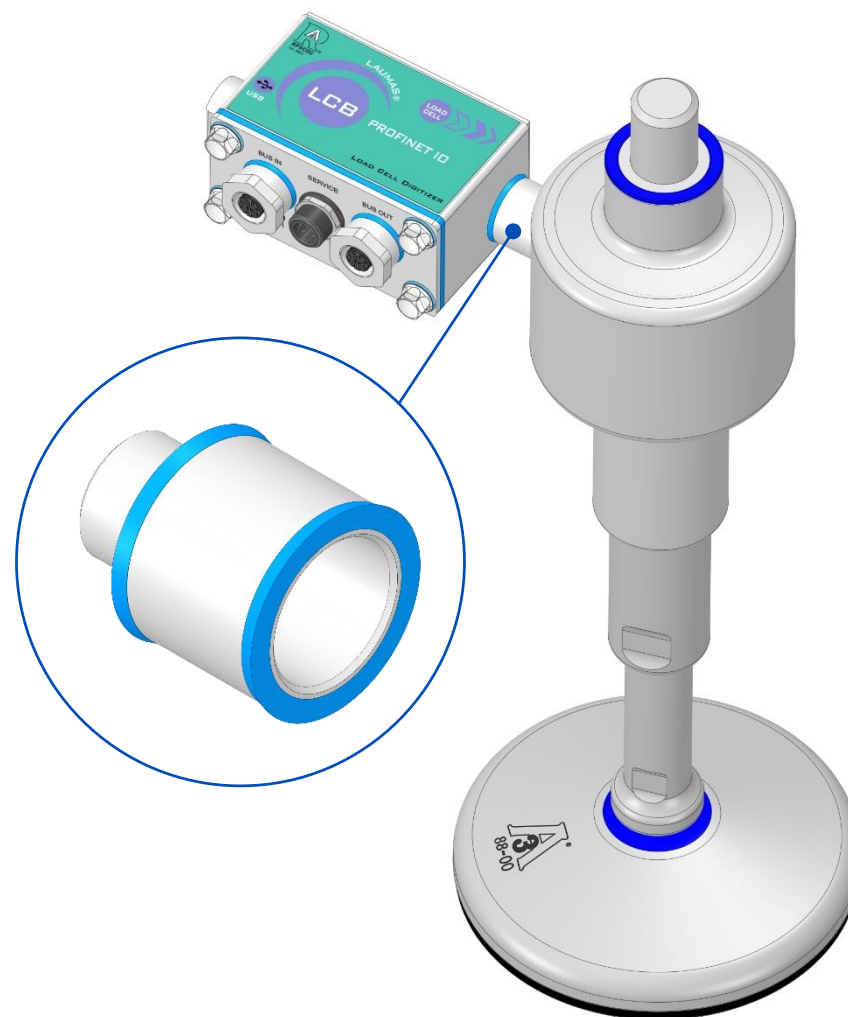



DIGITALIZADOR UNIVERSAL – VERSIÓN HIGIÉNICA

# LCB 3A

Accesorio higiénico RPSCQC autorizado por 3-A SSI



## CONEXIÓN EN SERIE

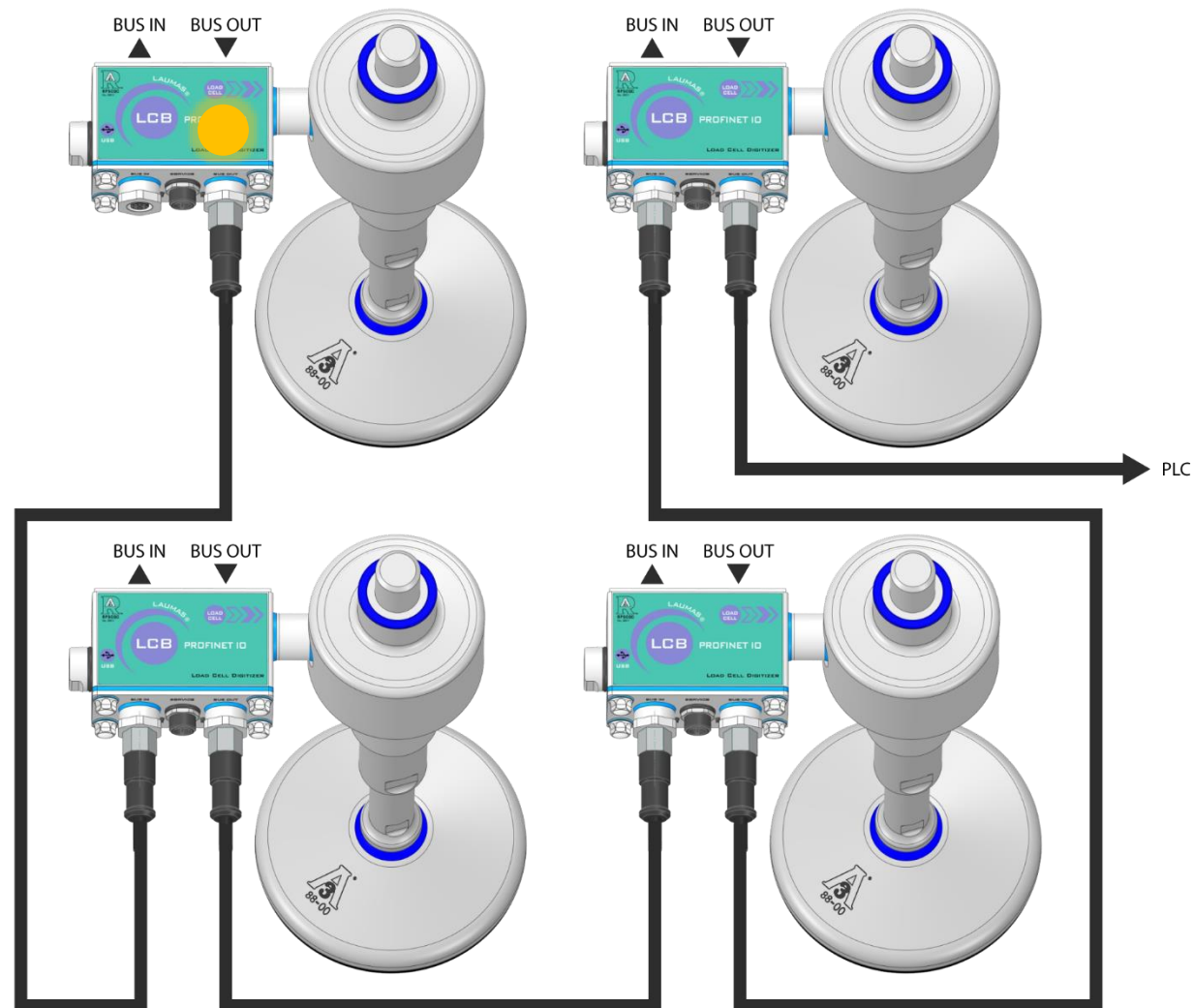

DIGITALIZADOR UNIVERSAL – VERSIÓN HIGIÉNICA

# LCB 3A

Accesorio higiénico RPSCQC autorizado por 3-A SSI



[www.laumas.com/es](http://www.laumas.com/es)



[sales@laumas.it](mailto:sales@laumas.it)

Escribanos para solicitar el **certificado de participación** o si necesitan **más información**



[Webinar & Tutorials](#)

El archivo de los Webinars y de los vídeo Tutoriales para una formación completa

#LAUMASKnowHow



[Calendario Webinar](#)

Consulten el programa de los próximos cursos en línea y elijan el más adecuado para Ustedes

*Gracias por su atención!*